

# > **Der Vermittler**

Innovative VoIP-Lösungen  
für Ihr Business



**m:** communication  
enterprise & carrier services

**> Der Vermittler** >>> Mit uns vermitteln Sie günstiger. Zum Beispiel mit einer zukunftsgerichteten und kostensparenden Voice-over-IP-Lösung für Ihre Siemens-Enterprise-Telefonanlage. Wir haben uns auf die technische Umrüstung der marktführenden Telefonanlage Siemens hiPath 4000 spezialisiert – effizient und zuverlässig. Hohe Anwenderfreundlichkeit mit maßgeschneiderten Services sind dabei unsere Grundprinzipien. Treten Sie ein in die VoIP-Welt, ohne dabei auf das bewährte System verzichten zu müssen. >>> Sie besitzen keine eigene Telefonanlage und möchten Ihre Unternehmenskommunikation optimieren? Dann entdecken Sie mit unserem Produkt hosted PBX die Möglichkeit, ganz unkompliziert Anschluss an die Zukunft zu erhalten. <<<

## > **m: communication** enterprise & carrier services

**m: communication** bietet hochwertige und innovative **Voice over IP-Lösungen**, mit denen Sie Ihre Infrastruktur modernisieren und gleichzeitig Kosten und Aufwand einsparen können.

### **Enterprise Services**

VoIP-Upgrades von Siemens hiPath 4000  
Anlagen für Großkunden mit hohem  
Telefonaufkommen

Diese Dienstleistung realisieren wir im Rahmen einer einzigartigen, strategischen Partnerschaft gemeinsam mit Siemens Enterprise Communications GmbH & Co. KG (SEN) – einem der weltweit führenden Anbieter von IP-basierten Fixed Mobile Convergence-Lösungen (FMC) – und VERSCOM Solutions / GENBAND Inc. – einem der führenden Unternehmen im Bereich von Next Generation IP-Kommunikationslösungen.

### **Business Services**

hosted PBX: Die IP-Telefonanlage im Netz  
der **m: communication**

Für Business-Kunden, die keine eigene Telefonanlage besitzen, haben wir ein VoIP-Produkt entwickelt, das Kosteneffizienz mit zukunftsorientierter Technologie verbindet.

### **Carrier Services**

**Internationale Terminierung und Minutenhandel**  
Wir sind als Netzbetreiber mit zuverlässigen Carrier-Partnern für den Sprachverkehr in das weltweite öffentliche Telefonnetz und die Mobilfunknetze verantwortlich und stellen die dedizierte Terminierungsleitung zum Kundenstandort bereit.

All dies wird über ein konvergentes Netz realisiert, was neben innovativer und flexibler Technologie zusätzlich **Kosten- und Aufwandseinsparungen von bis zu 35 %** ermöglicht – insbesondere für Unternehmen, die über ein großes Call-Volumen und hohe Leitungskosten verfügen.

## > 4 gute Gründe für VoIP-Upgrades von Siemens hiPath 4000 Anlagen für Großkunden mit hohem Telefonaufkommen

### 1. Langfristige Kosteneinsparungen

- > Ihre bestehende Siemens Enterprise-Telefonanlage wird weiterhin genutzt.
- > Sie partizipieren an den günstigen Minutenpreisen, die von **m: communication** durch Verträge mit einer Vielzahl von Carriern ausgehandelt werden.

### 2. Quality of Service

- > Durch eine dedizierte Standleitung werden konstante Bandbreiten sichergestellt.
- > Sondervereinbarungen mit Carriern gewährleisten exklusive Routingqualität und somit jederzeit zuverlässige Verbindungen.

### 3. Technologischer Vorsprung

- > Starten Sie in die Zukunft – mit starken Partnern und starken Leistungen: Mit Siemens und **m: communication** arbeiten zwei erfahrene Unternehmen Hand in Hand.
- > Die VoIP-Technik ist perfekt auf die SIEMENS Enterprise hiPath 4000 Anlage abgestimmt und selbst dann zukunftsfähig, wenn seitens der Telekom kein ISDN mehr angeboten werden sollte.

### 4. Einfach und unbürokratisch

- > Für einen Wechsel genügt die Erweiterung Ihres bestehenden Service-Vertrages mit SEN.

#### SIEMENS ENTERPRISE-TK-Umgebung

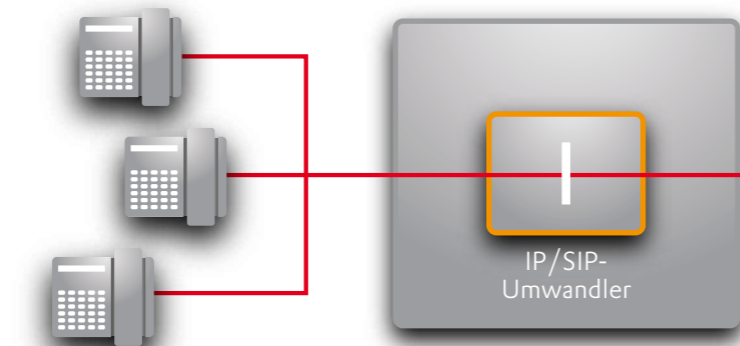

Telefon/Fax/Internet

Siemens Enterprise Telefonanlage hiPath 400

#### dedizierte Leitung

#### m: communication Rechenzentrum-Switch

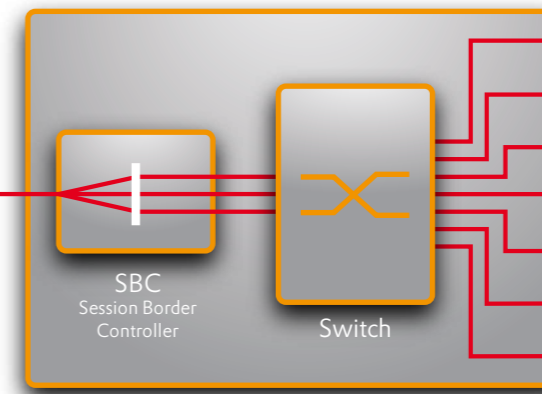

Rechenzentrum

#### öffentliches Telekommunikationsnetz (Carrier)



> VERSCOM Solutions stellt mit dem GENBAND S3™ einen Session Border Controller neuester Generation für die Steuerung und das Management der IP-Sessions bereit. Durch die Verwendung des SIP-Protokolls für den ausgehenden und eingehenden Datenverkehr können neben der klassischen Telefonie auch Push-, Messaging-, Video- und andere IP-basierte Dienste umgesetzt werden.

# > VoIP-Telefonie mit SEN

günstige Minutenpreise

Zukunftssicherheit

bestehende Systemumgebung

dedizierte Leitungen

## > 4 gute Gründe für hosted PBX

### Die IP-Telefonanlage im Netz der m: communication

#### 1. Kostenvorteile

- > Die Investition in eine eigene Telefonanlage entfällt.
- > Wir geben Preisvorteile direkt an Sie weiter.
- > Als Verwalter der IP-Telefonanlage profitieren Sie von einer zusätzlichen Einnahmequelle.

#### 2. Quality of Service

- > Anders als bei Standard-VoIP-Lösungen ist jederzeit eine einwandfreie Gesprächsqualität gesichert.

#### 3. Flexible Erweiterbarkeit

- > hosted PBX kann beliebig viele Teilnehmer verwalten, so dass es jederzeit möglich ist, weitere Anschlüsse ans Netzwerk anzubinden.

#### 4. Einfache Umsetzung

- > Durch die einfache technische Umsetzung vor Ort kann das hosted PBX-System mit geringem Aufwand eingerichtet und betrieben werden. Unsere standardisierten Schnittstellen sorgen zudem für einen reibungslosen Betrieb.

#### IP-TK-Umgebung

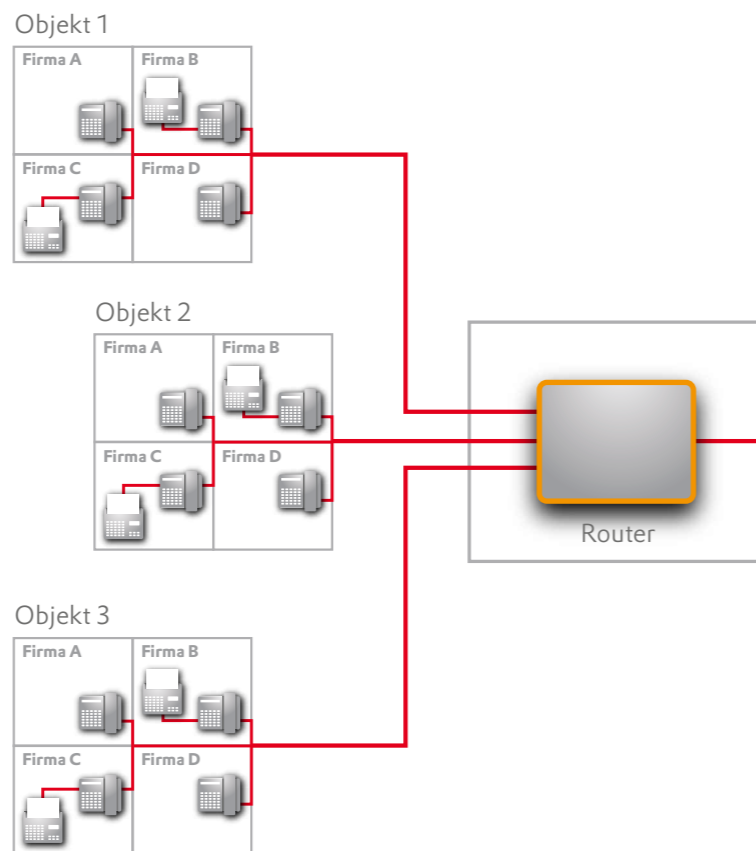

#### dedizierte Leitung

#### m: communication VoIP Softswitch

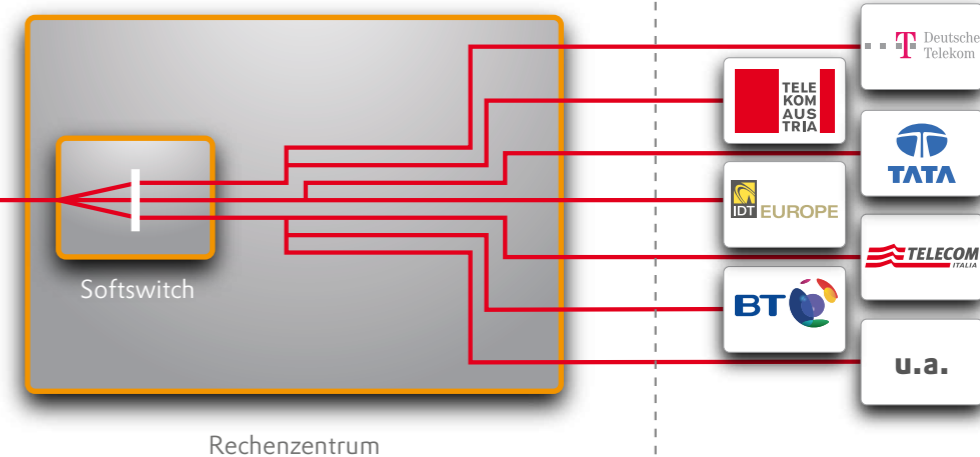

#### öffentliches Telekommunikationsnetz (Carrier)

> m: communication ist durch modernste technologische Strukturen in der Lage, professionelle und hochwertige Dienstleistungen anzubieten und durchzuführen. Dazu verwenden wir ein privates IP-Netzwerk auf MPLS-Basis. Das voll redundante Kernnetz basiert auf der **Siemens Next Generation Surpass-Technologie** und wird von der Nokia Siemens Networks GmbH & Co. KG betrieben und 24 Stunden täglich überwacht.

ohne eigene Telefonanlage

beliebig erweiterbar

> hosted PBX

Kosteneinsparung

## > 4 gute Gründe für Carrier Services

### Internationale Terminierung und Minutenhandel

#### 1. Günstige Minutenpreise

> Durch die gute Zusammenarbeit mit unseren internationalen Partnern und intelligentes Least Cost Routing bieten wir unseren Kunden internationale Terminierungen zu besonders günstigen Konditionen.

#### 2. Maßgeschneiderte Angebote

> Entsprechend den Anforderungen unserer Kunden stellen wir individuelle Pakete zusammen, die selbst für wenig frequentierte Destinationen attraktive Minutenpreise beinhalten.

#### 3. Quality of Service

> Unser Trafficmanagement garantiert einwandfreien Datenverkehr – auch zu Spitzenzeiten.  
 > Aufgrund unserer umfangreichen Kapazitäten können unsere Kunden auf hohe Verfügbarkeit und optimale Gesprächsqualität setzen.

#### 4. Zuverlässigkeit

> Mit einer intelligenten Prozesssteuerung sowie ausgezeichneter Großkundenbetreuung behalten wir den Überblick und sorgen für jederzeit reibungslose Abläufe.

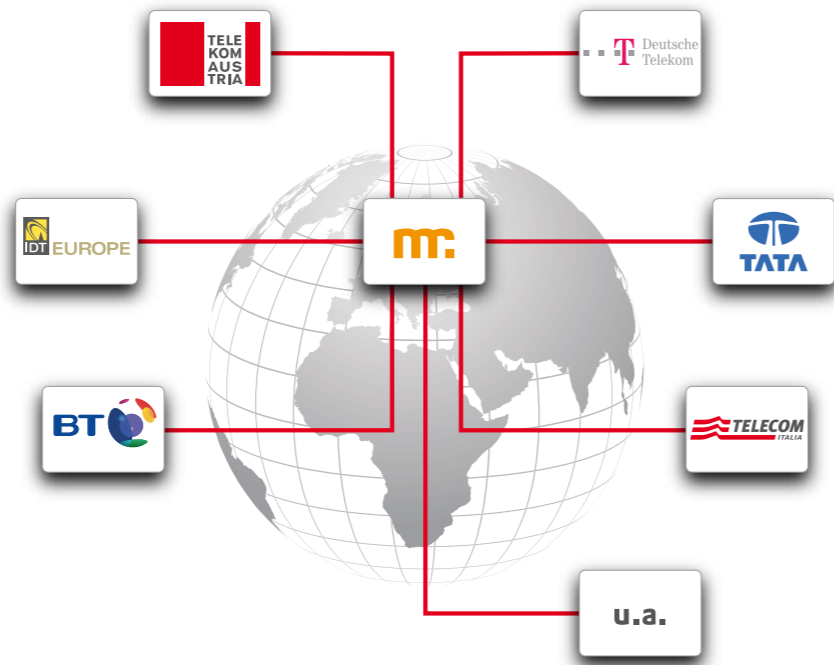

> **m: communication** ist Teil der **m: net group** – einem der größten **Outsourcing-Dienstleister** auf dem deutschen Telekommunikationsmarkt. Selbstverständlich können Sie auf die Dienstleistungen der gesamten Unternehmensgruppe zurückgreifen.

**m: net services** bietet Ihnen durch ein **vollständiges Betreibermodell** für IP-basierte Dienste die Möglichkeit, zum Multimedia-Anbieter zu werden. **m: nexnet** übernimmt

mit seiner modernen **Abrechnungsplattform** alle Aufgaben in den Bereichen Rating, Billing und Forderungsmanagement. Für eine reibungslose Beitreibung Ihrer offenen Forderungen steht Ihnen zudem **m: admonitos** als **Inkassopartner** zur Verfügung.

Doch wir bieten noch viel mehr: Informieren Sie sich detailliert unter [www.mrnetgroup.com](http://www.mrnetgroup.com) über unser vollständiges Leistungsportfolio. <

**Nutzen Sie die zahlreichen Vorzüge der m: net group-Familie, Ihrem Outsourcing-Partner! Wir liefern hochwertige Kommunikationslösungen aus einer Hand.**

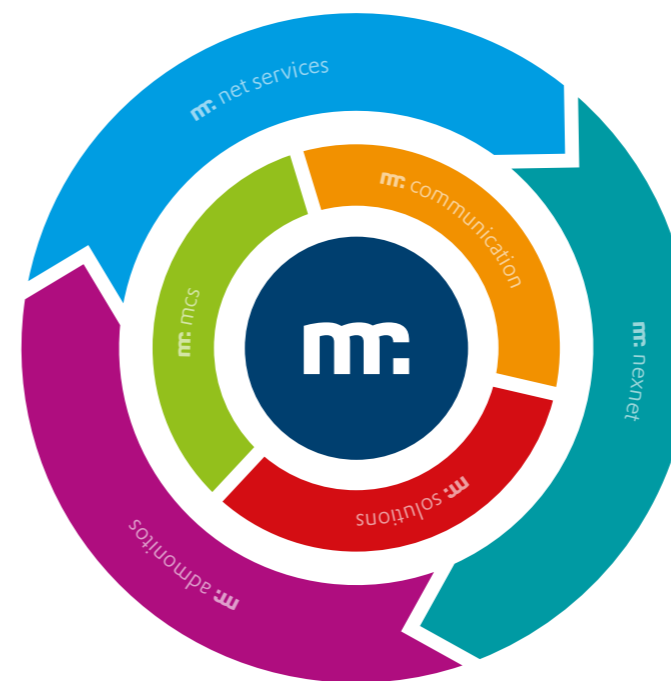

# Carrier Services

beste Konditionen

zuverlässige Qualität

eigene Terminierung

> **Eine starke Familienbande**

Sie können sich auf uns verlassen

## > Unsere Partner

# Kompetenz und Erfahrung

## SIEMENS

### > Siemens Enterprise Communications GmbH & Co. KG (SEN)

SEN ist ein führender Anbieter von Lösungen für die Unternehmenskommunikation. Ein vereinheitlichtes Kommunikationserlebnis ermöglicht es Mitarbeitern unabhängig von ihrer jeweiligen IT-Infrastruktur so zusammenzuarbeiten, dass ihre Produktivität gesteigert wird.

Über das globale Netzwerk bietet SEN ein komplettes Portfolio von Unternehmenslösungen an. Es umfasst das gesamte Spektrum von der Zusammenführung komplexer Netzwerke und IT-Umgebungen bis hin zu Ideen für einfache, alltägliche Endgeräte. SEN bietet innovative, sichere und flexible Lösungen, um die Kommunikation in Unternehmen - unabhängig von Art und Größe - zusammenzuführen. Die Lösungen sind aufgrund ihres Aufbaus intuitiv und dadurch sehr einfach zu bedienen – was den Austausch von Informationen revolutioniert. <



### > Nokia Siemens Networks GmbH & Co. KG (NSN)

NSN liefert Größenvorteile kombiniert mit weltweiter Präsenz sowie ein breites Portfolio an Services, Produkten und Lösungen. Die explosive Zunahme des Netz- und Internet-Verkehrs stellt eine großartige Chance für Betreiber und Hersteller dar. Der Fortbestand von Altanlagen aus dem traditionellen Telekommunikationsgeschäft hat jedoch dazu geführt, dass sich komplexe und teilweise gegenseitig überlappende Netzschichten und -architekturen entwickelt haben. Deshalb forciert NSN den Wandel hin zu einer vereinfachten Netzwerkarchitektur mit innovativen und nachhaltigen Lösungen, die rasches Wachstum ermöglichen. <



### > Verscom Solutions

Verscom Solutions ist der führende Lösungsanbieter und strategische Partner für fixedline und wireless Carrier, Network-Operator und Service-Provider, wenn es um den Aufbau solider und kostengünstiger Infrastrukturen geht. Herausragende Infrastruktur-Lösungen, kompetente Beratung, strategisches Outsourcing und langjährige Erfahrung ermöglichen den Kunden konkurrenzfähige Wachstums- und Marktchancen in den neuen Märkten. <

## > Die Mutter und ihre Söhne

>>> Die Mutter hält zusammen, was zusammengehört. So auch in unserer Familie. Jedes Mitglied der **mc.net group** hat seine besonderen Stärken. Haben Sie ein eigenes Netz mit Anschluss zum Kunden? Dann werden Sie mit uns zum eigenständigen Telekommunikations- und Internetanbieter. Wie das ohne hohe Investitionskosten geht? Wir überzeugen Sie gern. Natürlich können Sie auch auf die Dienstleistungen unserer »Söhne« einzeln zugreifen. Denn jeder ist in seinem Segment einer der großen Anbieter in Deutschland – und zusammen bilden wir die gesamte Wertschöpfungskette lückenlos ab. >>> Unsere Unternehmensfamilie – nachhaltig, innovativ und unschlagbar im Zusammenhalt. <<<



**mc.net group**  
your net solutions partner

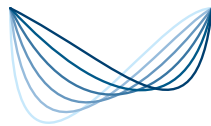

# mr. net group

your net solutions partner



**mr. net services**  
infrastructure & triple play solutions



**mr. nexnet**  
billing, customer services &  
client management



**mr. admonitos**  
accounting & collection



**mr. communication**  
enterprise & carrier services



**mr. solutions**  
value added services



**mr. mcs**  
mobile business solutions

**mr. net group GmbH & Co. KG**

Lise-Meitner-Straße 4 >>> 24941 Flensburg >>> Telefon +49 461 66 28 0-0 >>> Telefax +49 461 66 28 0-199  
Wilhelmstraße 16 >>> 61381 Friedrichsdorf >>> **Telefon +49 30 72 62 97-101 >>> Telefax +49 30 72 62 97-100**  
info@mrnetgroup.com >>> www.mrnetgroup.com